



ДИЗАЙН-ПРОЕКТ РАЗМЕЩЕНИЯ
ИНФОРМАЦИОННОЙ ВЫВЕСКИ
«САЛОН-АКАДЕМИЯ RUBI»

ДП.10.22-190

Адрес: г. Москва, Мишинский проспект, д. 7, к. 1

Исполнитель

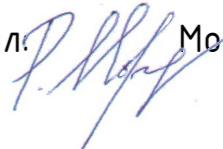

Заказчик: ИП Морозова Н.Н.

Выполнил:  Морозихин Р.В.

Москва, 2022

СОСТАВ ПРОЕКТА

№	Наименование	Номер листа
1	Состав проекта	2
2	Пояснительная записка	2
3	Ситуационный план	3
4	Фотофиксация	4-6
5	Фотомонтаж информационной вывески	7
6	Размещение информационной вывески	8
6	Чертеж фасада и места размещения информационной вывески	9
8	Информационная вывеска "Салон-АКАДЕМИЯ"	10
9	Информационная вывеска. "RUBI"	11
10	Панель-кронштейн	12
11	Взрыв-схема панель-кронштейна	13

ПОЯСНИТЕЛЬНАЯ ЗАПИСКА

Адрес объекта: г. Москва, Мичуринский проспект, д. 7, к. 1

Год постройки здания: 2005

Тип дома: многоквартирный дом переменной этажности.

Этажей всего: от 8 до 17 этажей

На фасаде здания отсутствуют архитектурно-художественные элементы, препятствующие размещению информационных конструкций

Конструктивное решение:

1. Объемные световые буквы «RUBI» и "САЛОН-АКАДЕМИЯ"

Корпус объемных световых букв выполнен из молочного акрилового листа 3 мм (лицевая часть) и вспененного ПВХ 3 мм (боковая часть). Соединение лицевых и боковых частей осуществляется методом проклейки. Склеивку деталей производить цианоакрилатным клеем, при склеивании соблюдать инструкцию производителя. Задник букв выполнен из вспененного ПВХ 6 мм. Соединение корпус букв и задников осуществляется при помощи саморезов с потайной головкой 2,9x9,5 DIN 7982. Буквы через задники крепятся к подложке 4,2x19 DIN 968

Тип подсветки: светодиодная внутренняя. (см. 10.22-313/ЭОМ)

2. Несветовая подложка

Представляет собой плоскую сварную раму, обшитую алюмокомпозитным листом. Рама выполнена из трубы 20x20x1,5 ГОСТ 8639-82 Ст3 сп. Окрашена на заводе-изготовителе.

Вывеска монтируется на фасад здания при помощи фасадных анкеров HILTI HRD-UGS 10x120 либо аналогами.

3. Двусторонний панель-кронштейн.

Крышки панель-кронштейна выполнены из молочного акрилового листа 3 мм (лицевая часть) и вспененного ПВХ 3 мм (боковая часть). Соединение лицевых и боковых частей осуществляется методом проклейки. Склеивку деталей производить цианоакрилатным клеем, при склеивании соблюдать инструкцию производителя.

Крышки соединяются с внутренней перегородкой, расположенной на несущей раме. Соединение осуществляется при помощи саморезов с потайной головкой 2,9x9,5 DIN 7982.

Вывеска монтируется на фасад здания при помощи фасадных анкеров HILTI HRD-UGS 10x120 - 4 шт (либо аналогами.)

Тип подсветки: светодиодная внутренняя. (см. 10.22-313/ЭОМ)



Согласовано

ГИП
Вед. арх.

Инв. № дубл.

Взам. инв. №

Подпись и дата

Инв. № подл.

ДП.10.22-190

Адрес: г. Москва, Мичуринский проспект, д. 7, к. 1

Изм.	Лист	№ докум.	Подп.	Дата
		Морозихин Р.В.	<i>[Signature]</i>	01.10.22
		Пров.		
		ГИП		
		Нач. КБ		
		Н.контр.		
		Утв.		

Дизайн-проект размещения
информационной вывески

Стадия	Лист	Листов
	2	13

Общие данные

СИТУАЦИОННЫЙ ПЛАН

МЕСТОПОЛОЖЕНИЕ НА КАРТЕ (ИЗОМЕТРИЧЕСКИЙ ВИД)



МЕСТОПОЛОЖЕНИЕ НА КАРТЕ (ВИД СВЕРХУ)

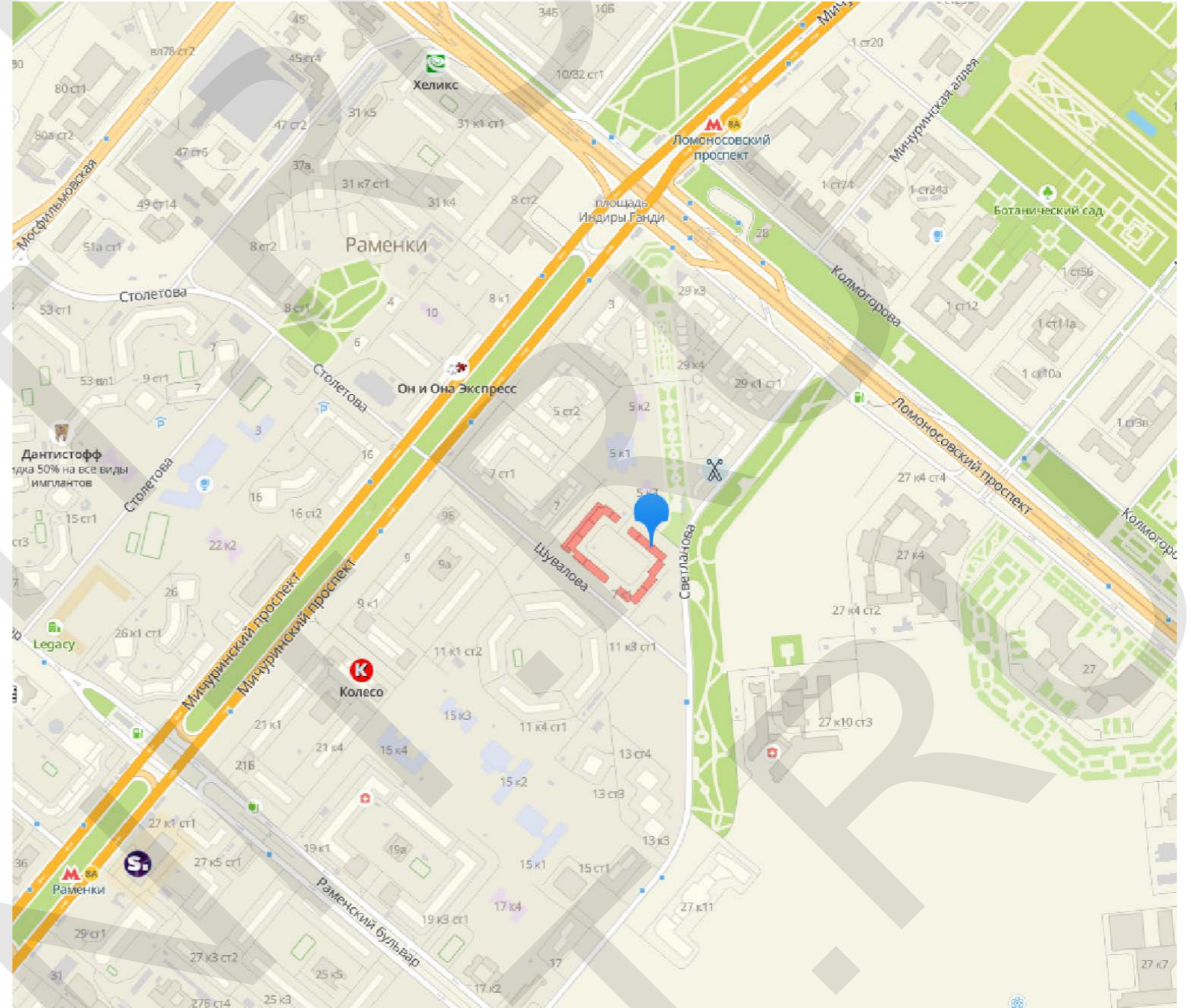

МЕСТОПОЛОЖЕНИЕ НА КАРТЕ ГОРОДА

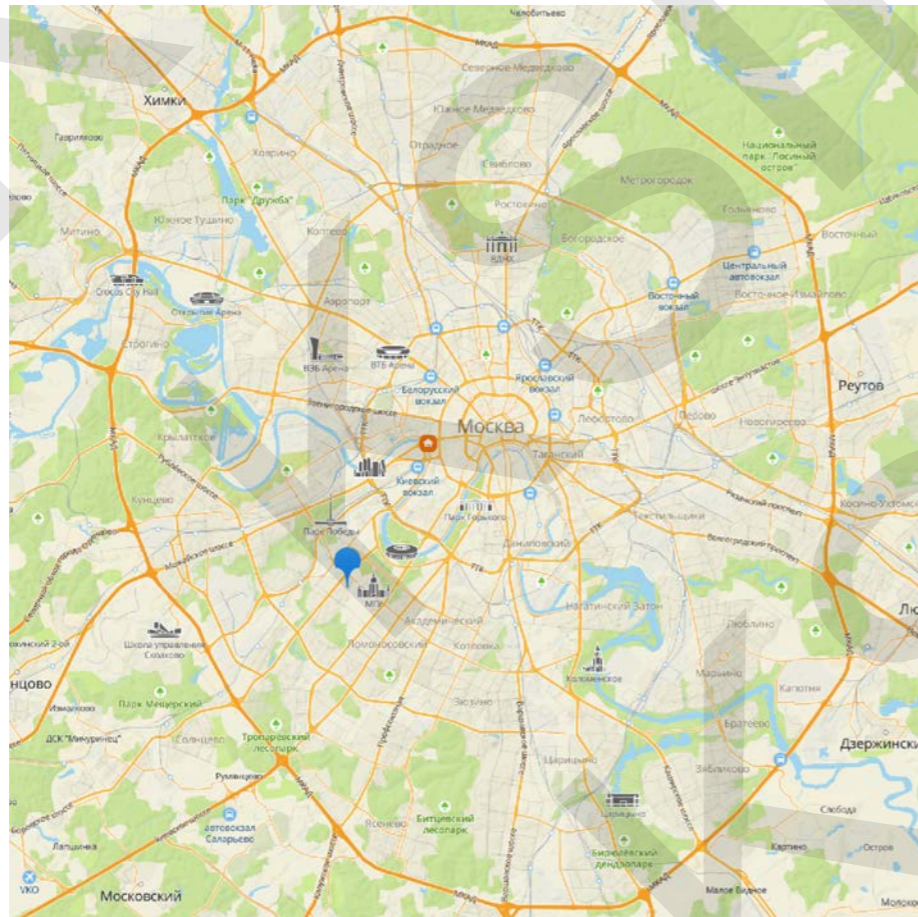

Согласовано

ГИП

Вед. арх.

Инв. № дубл.

Взам. инв. №

Подпись и дата

Инв. № подл.

				ДП.10.22-190				
				Адрес: г. Москва, Мичуринский проспект, д. 7, к. 1				
Изм.	Лист	№ докум.	Подп.	Дата	Дизайн-проект размещения информационной вывески	Стадия	Лист	Листов
							3	13
Исполнил	Пров.	ГИП	Нач. КБ	Н.контр.		Ситуационный план		
Утв.								

ФОТОФИКСАЦИЯ ДО РАЗМЕЩЕНИЯ ВЫВЕСКИ



ВИД 1

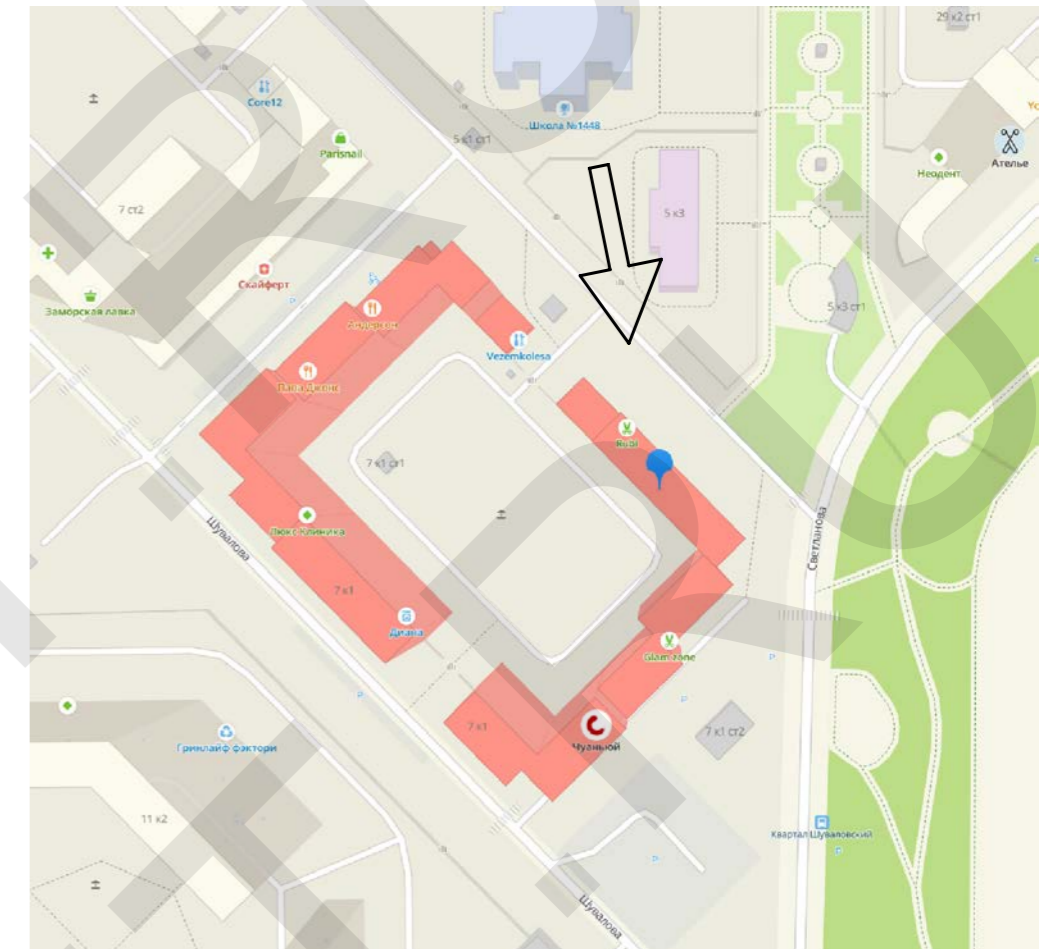

НАПРАВЛЕНИЕ ОБЗОРА

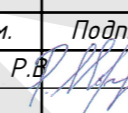

Согласовано		ГИП		Инв. № дубл.	
		Вед. арх.		Взам. инв. №	
				Подпись и дата	
				Инв. № подл.	

					ДП.10.22-190			
					Адрес: г. Москва, Мичуринский проспект, д. 7, к. 1			
Изм.	Лист	№ докум.	Подп.	Дата	Дизайн-проект размещения информационной вывески	Стадия	Лист	Листов
Исполнил		Морозихин Р.В.		Пн 31.10.22			4	13
Пров.								
Нач. КБ								
Н.контр.								
Утв.					Фотофиксация			



ФОТОФИКСАЦИЯ ДО РАЗМЕЩЕНИЯ ВЫВЕСКИ

ВИД 2

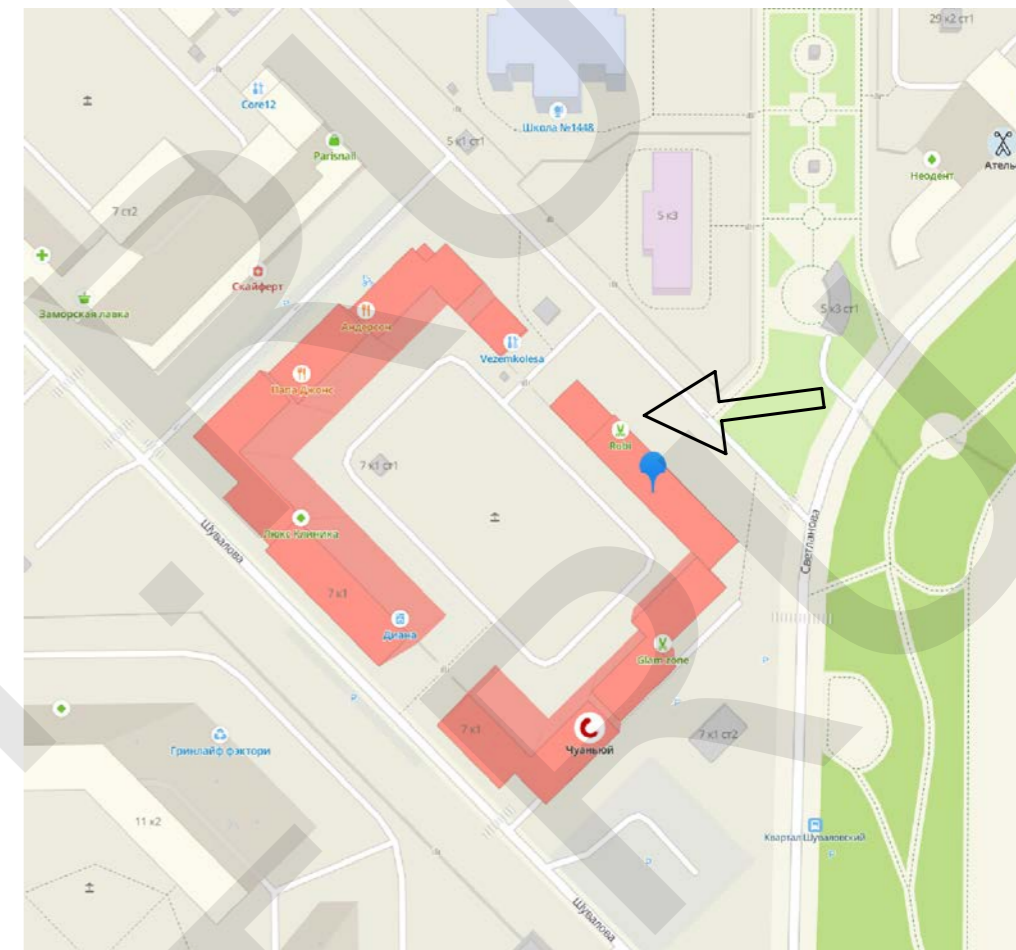
НАПРАВЛЕНИЕ ОБЗОРА

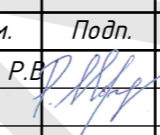

Согласовано		ГИП		Инв. № дубл.	
		Вед. арх.		Инв. №	
				Взам. инв. №	
				Подпись и дата	
				Инв. № подл.	

					ДП.10.22-190			
					Адрес: г. Москва, Мичуринский проспект, д. 7, к. 1			
Изм.	Лист	№ докум.	Подп.	Дата	Дизайн-проект размещения информационной вывески	Стадия	Лист	Листов
Исполнил	Пров.	ГИП	Нач. КБ	Н.контр.		Утв.		5
		Морозихин Р.В.		Лист 31.10.22				
					Фотофиксация			

ФОТОФИКСАЦИЯ ДО РАЗМЕЩЕНИЯ ВЫВЕСКИ

ВИД Э

НАПРАВЛЕНИЕ ОБЗОРА

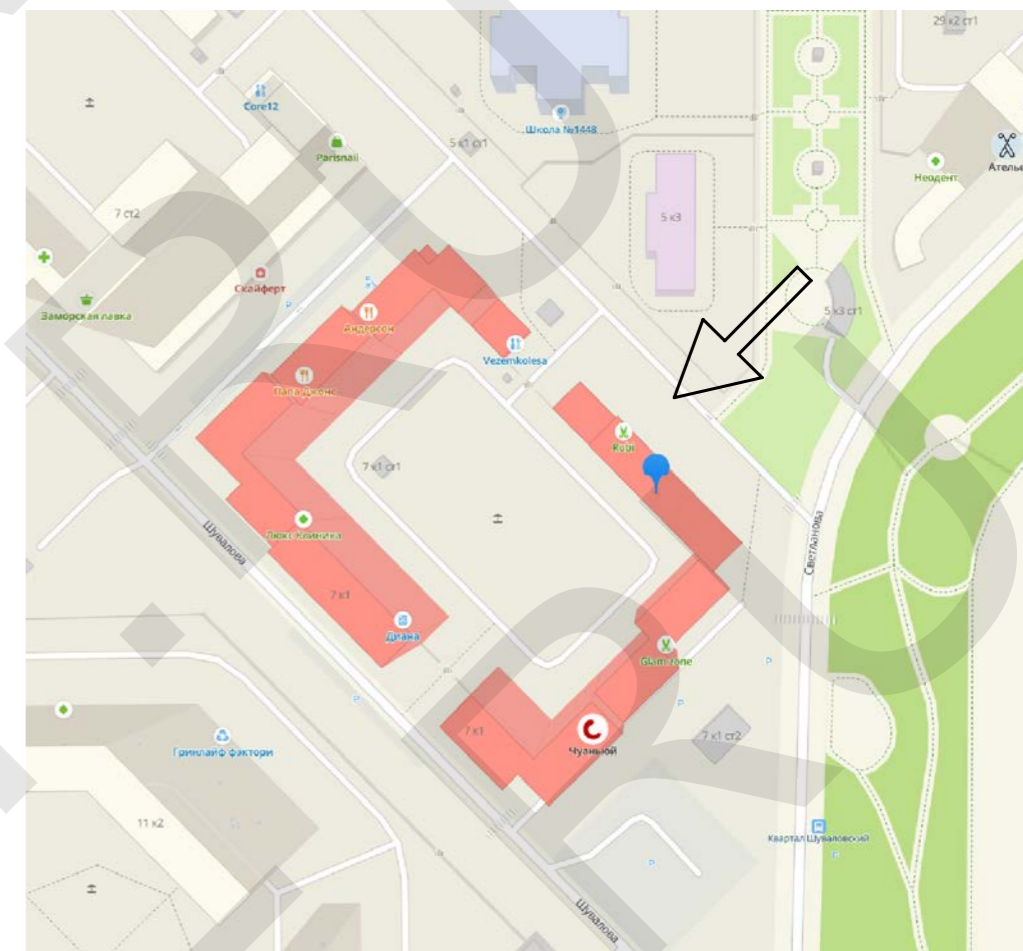
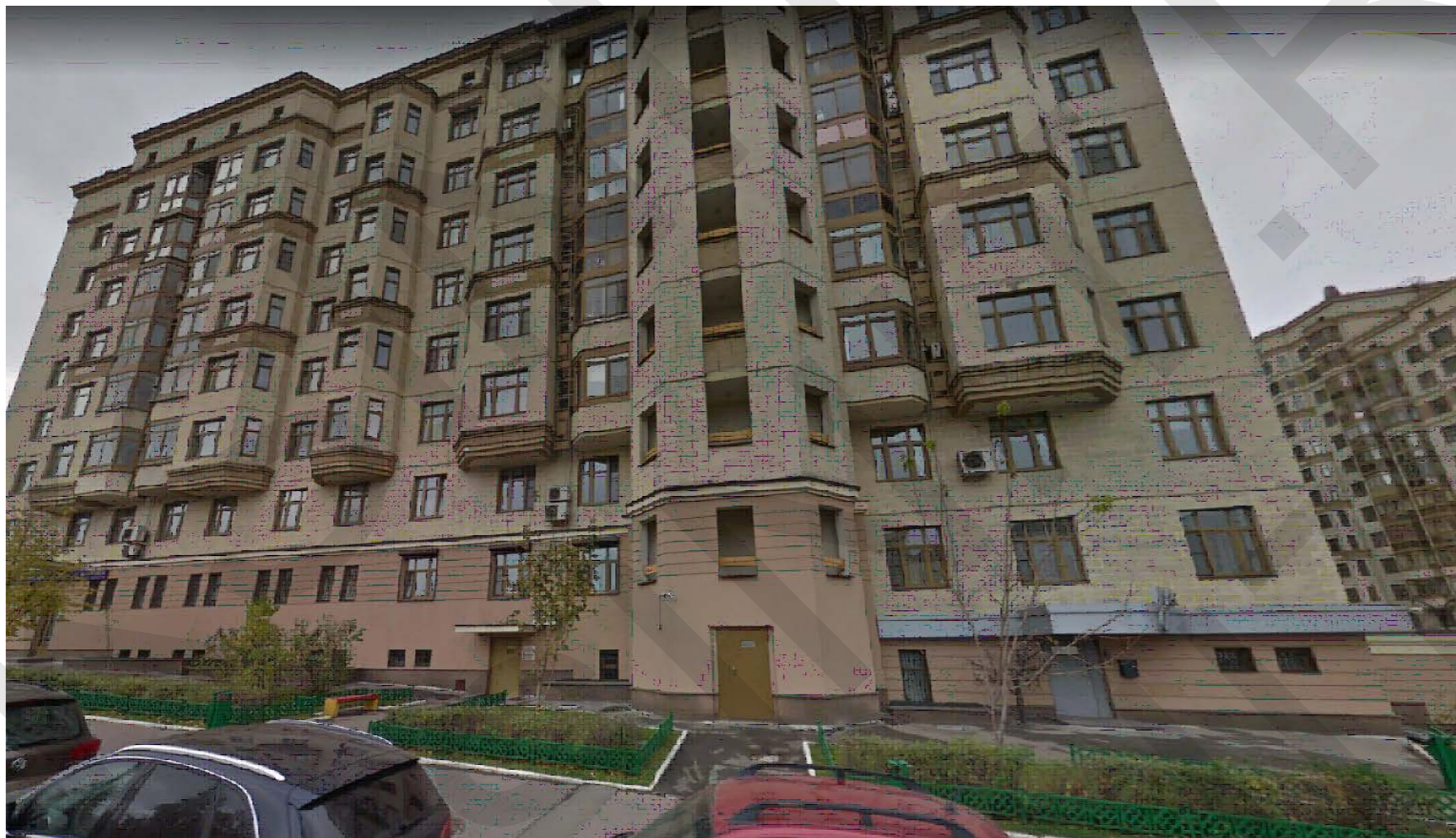

Согласовано		ГИП		Инв. № дубл.		Взам. инв. №		Подпись и дата		Инв. № подл.	
		Вед. арх.									

					ДП.10.22-190			
					Адрес: г. Москва, Мичуринский проспект, д. 7, к. 1			
Изм.	Лист	№ докум.	Подп.	Дата	Дизайн-проект размещения информационной вывески	Стадия	Лист	Листов
Исполнил	Пров.	ГИП	Н.контр.	Утв.			6	13
					Фотофиксация			
								

ФОТОМОНТАЖ



Перв. примен.

Справ. №

Подпись и дата

Инв. № дубл.

Взам. инв. №

Подпись и дата

Инв. № подл.

			<i>П. Мухоморов</i>	
Изм.	Лист	№ докум.	Подп.	Дата

ДП.10.22-190

Лист
7

Перв. примен.

Справ. №

Подпись и дата

Инв. № дубл.

Взам. инв. №

Подпись и дата

Инв. № подл.



Изм.	Лист	№ докум.	Подп.	Дата
			<i>[Signature]</i>	

ДП.10.22-190

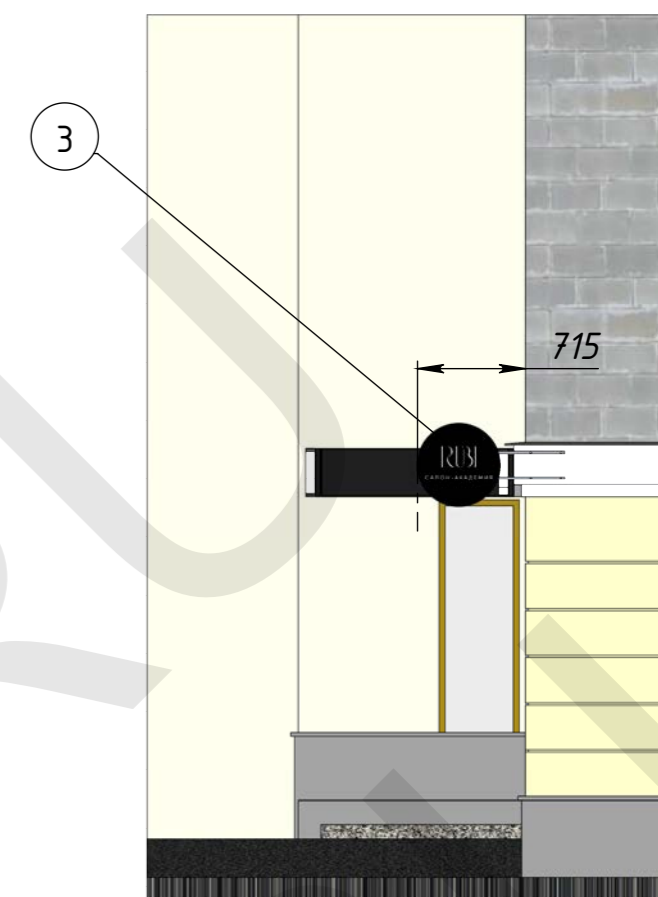
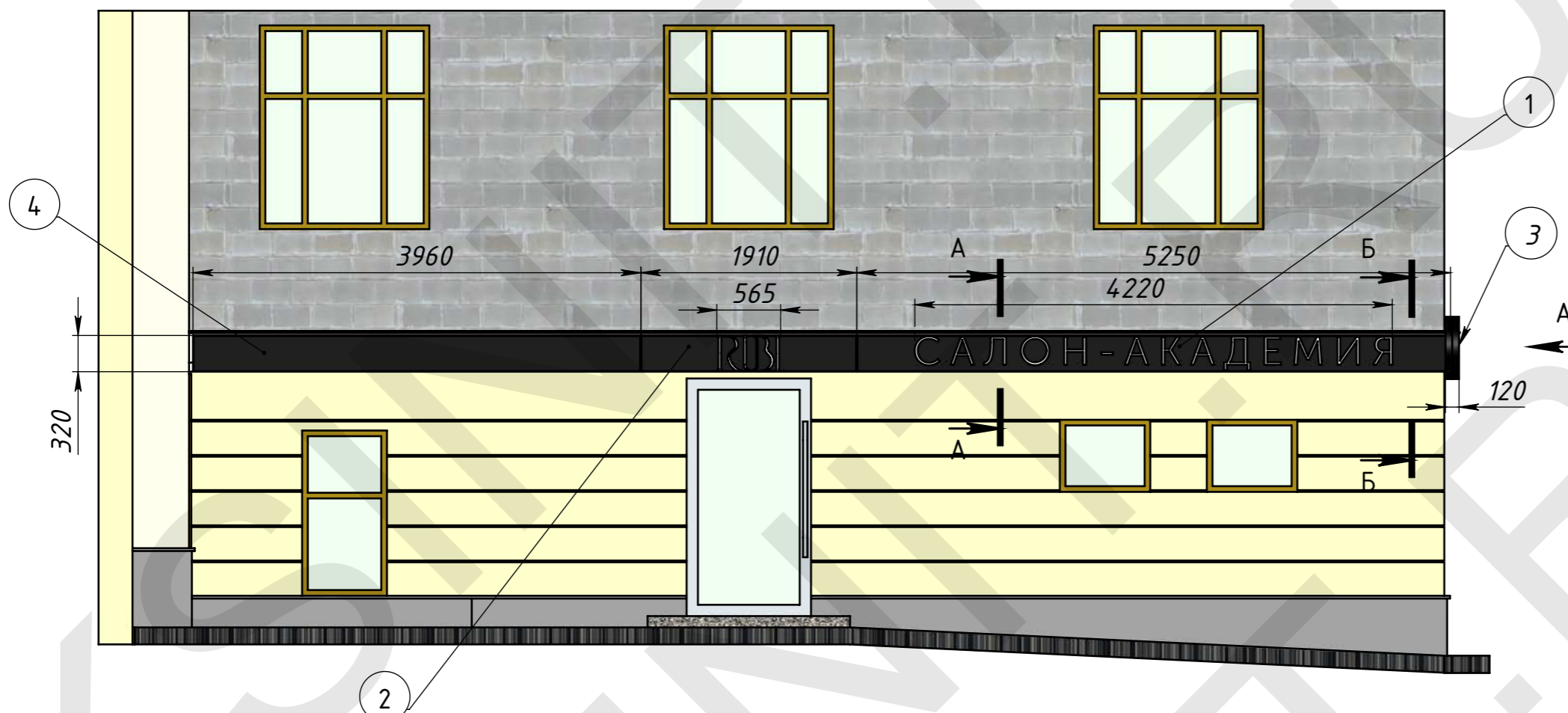

А-А (1 : 20)

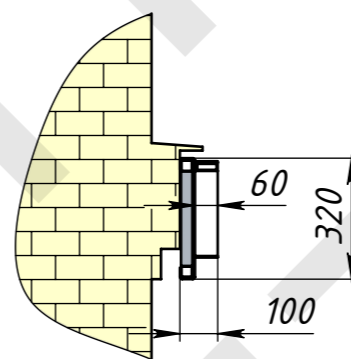

Б-Б (1 : 20)

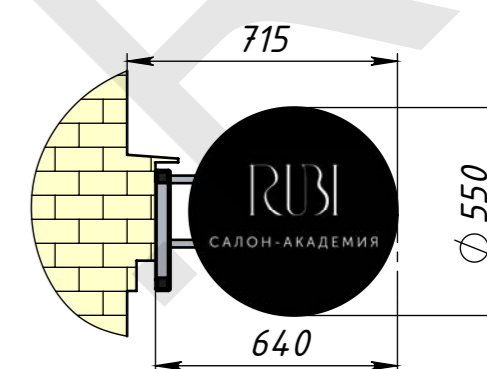

ЭКСПЛИКАЦИЯ ИНФОРМАЦИОННЫХ КОНСТРУКЦИЙ (ВЫВЕСОК)

№	Габаритные размеры (ДхШхВ), мм	Тип конструкции	Вид конструкции. Способ. Тип освещения	Расстояние от плоскости фасада до края вывески (мм)
1.0	5250x320x100	настенная	Объемные буквы и знаки с внутренним подсветом на подложке	100
2.0	1910x320x100	настенная	Объемные буквы и знаки с внутренним подсветом на подложке	100
3.0	550x550x120	настенная	Двусторонний панель-кронштейн с внутренним подсветом	715
4.0	3960x320x40	настенная	Несветовая подложка.	40

				ДП.10.22-190					
				Адрес: г. Москва, Мичуринский проспект, д. 7, к. 1					
Изм.	Лист	№ докум.	Подп.	Дата	Дизайн-проект размещения информационной вывески	Стадия	Лист	Листов	
Исполнил	Пров.	ГИП	Нач. КБ	Н.контр.		Утв.		9	13
					Чертеж фасадов и мест размещения информационных конструкций				

Согласовано

ГИП
Вед. арх.

Взам. инв. №

Инв. № дубл.

Подпись и дата

Инв. № подл.

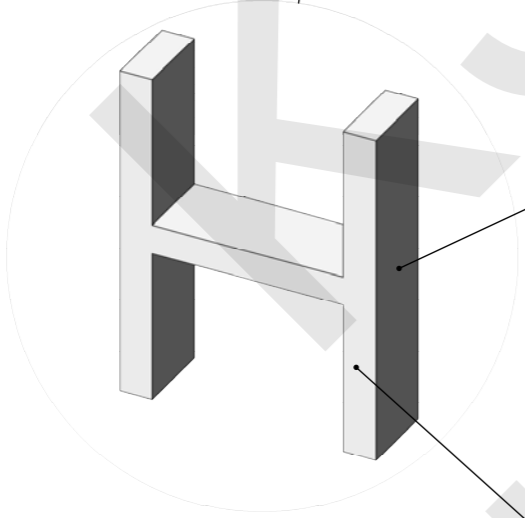
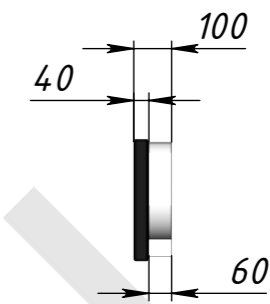

Примечание:
 1. * Размеры для справок.
 Светодиодные модули внутренней подсветки, а также электроустановочное оборудование на чертеже условно не показаны. (см. раздел 10.22-313/000.ЭОМ)

					ДП.10.22-190			
Изм.	Лист	№ докум.	Подп.	Дата	Вывеска «САЛОН-АКАДЕМИЯ»	Лит.	Масса	Масштаб
Разраб.	Пров.	Т.контр.	Н.контр.	Утв.			18	1:20
						Лист 10	Листов 13	
						Общий вид		
								

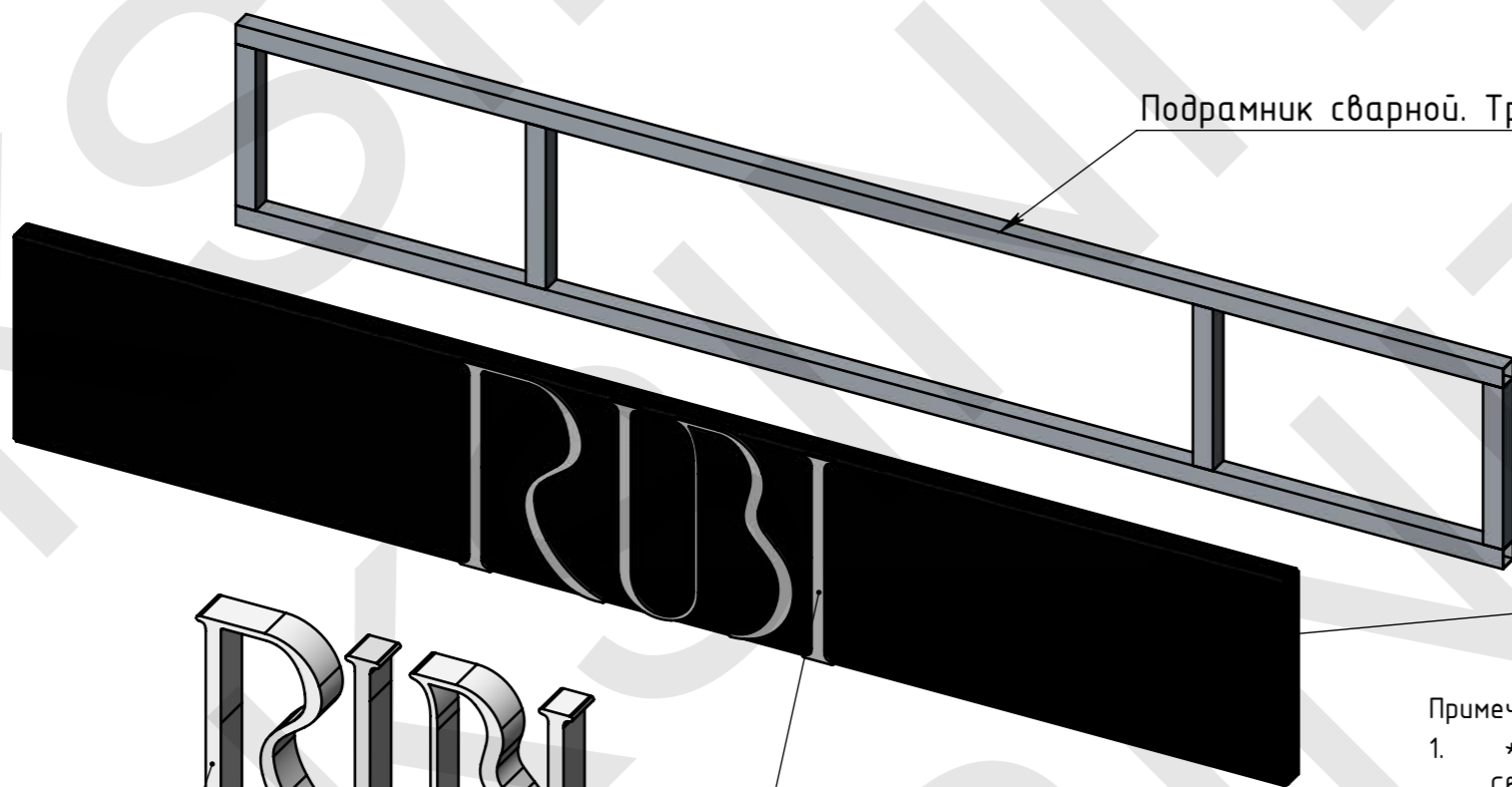
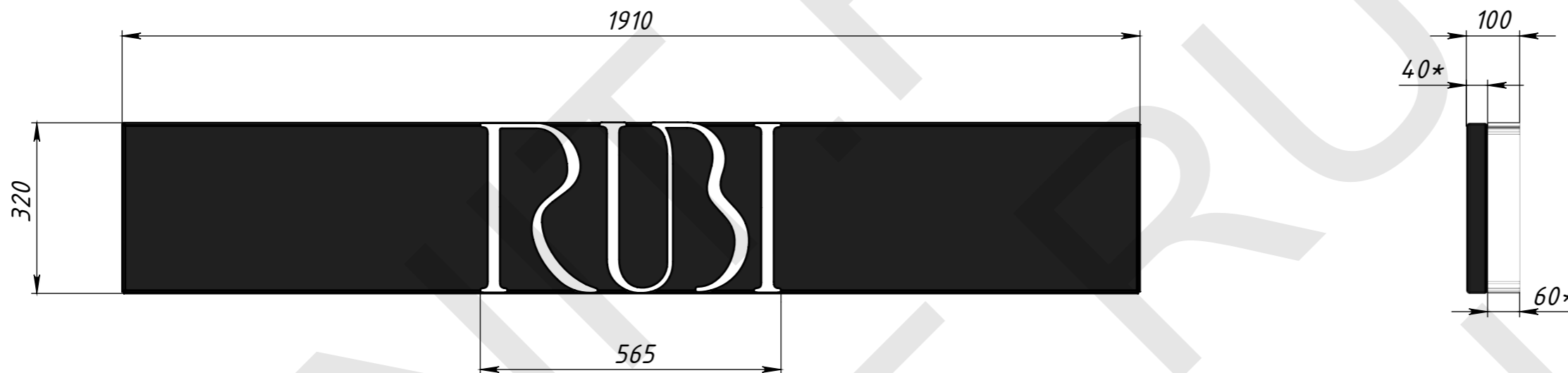

Подрамник сварной. Труба ГОСТ 8639-82

Облицовка. Лист АКП РЕХВОНД 3мм. Черный

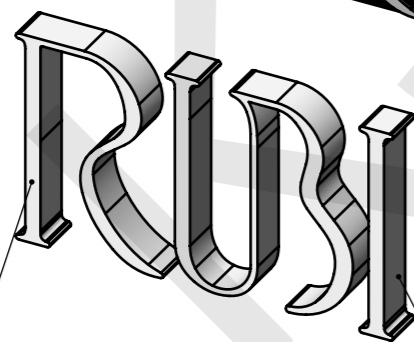

Задники букв- ПВХ вспен. 6 мм

ПВХ вспенн. 3 мм

Стекло акриловое молочное 3 мм

Примечание:

1. * Размеры для справок.

Светодиодные модули внутренней подсветки, а также электроустановочное оборудование на чертеже условно не показаны. (см. раздел 10.22-313/000.30М)

					ДП.10.22-190			
Изм.	Лист	№ докум.	Подп.	Дата	Вывеска "RUBI"	Лит.	Масса	Масштаб
Разраб.		Морозихин		Пн 31.10.22			11	1:10
Пров.						Лист 11	Листов 13	
Т.контр.						Общий вид		
Н.контр.								
Утв.								

ДП.10.22-190

Перв. примен.

Справ. №

Подпись и дата

Инв. № дубл.

Взам. инв. №

Подпись и дата

Инв. № подл.

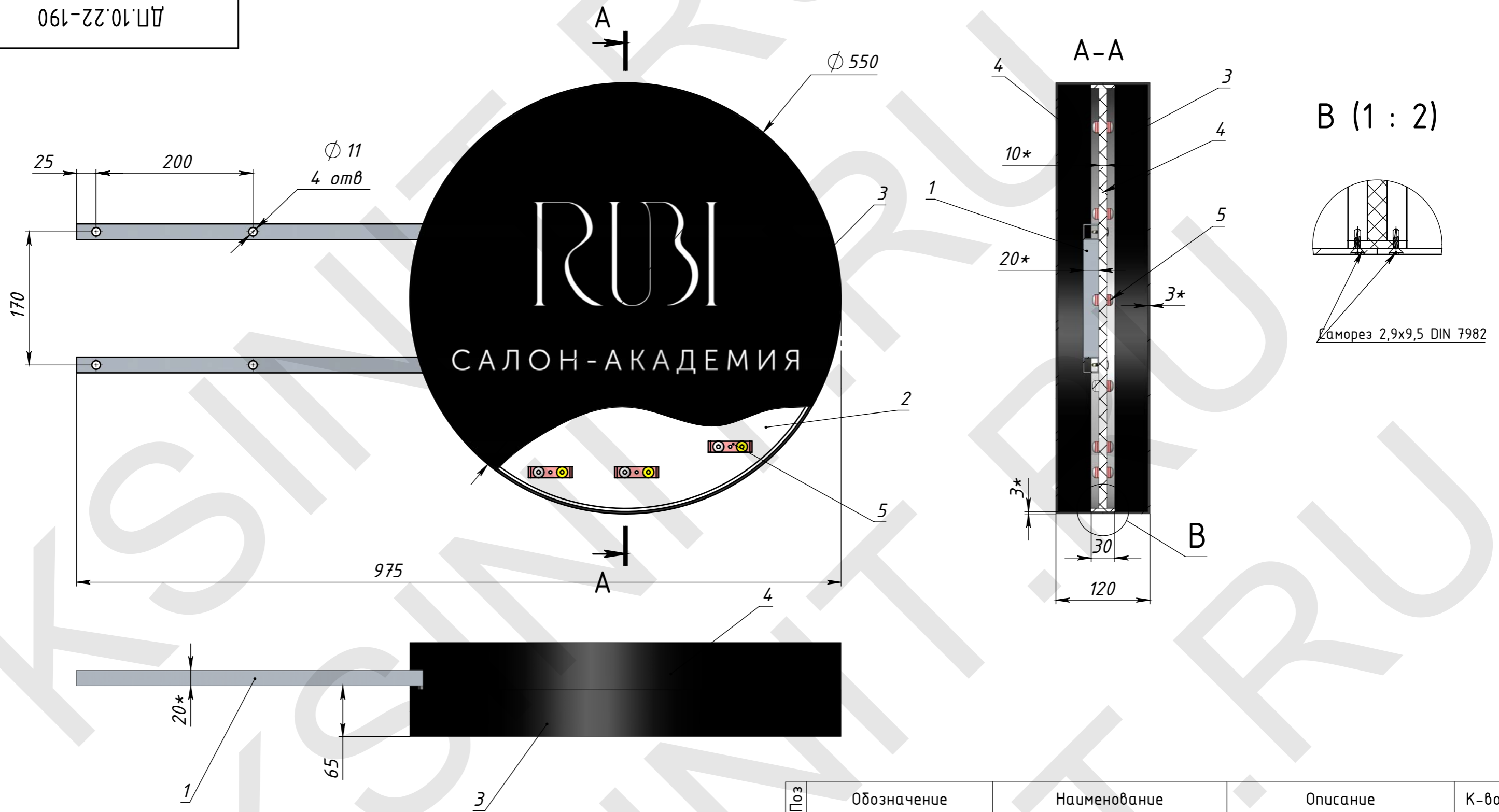

Поз	Обозначение	Наименование	Описание	К-во
1	01.000.01	Каркас ПК		1
2	01.000.02	перегородка ПК		1
3	01.000.03	Крышка ПК-1		1
4	01.000.04	Крышка ПК -2		1
5	000018340	INFINILITE LEO 2	12 В; 0,48 Вт, 160 град.	40
6		Саморез WFS 4,2x19		6

				ДП.10.22-190				
Изм.	Лист	№ докум.	Подп.	Дата	Панель-кронштейн	Лит.	Масса	Масштаб
Разраб.		Морозихин		Пн 31.10.22			6	1:5
Пров.						Лист 12	Листов 13	
Т.контр.						Общий вид		
Н.контр.								
Утв.								
								

ВЗРЫВ-СХЕМА ПАНЕЛЬ-КРОНШТЕЙНА

Подрамник сварной. Труба ГОСТ 8639-82

ПВХ вспенн. 3 мм

Стекло акриловое молочное 3 мм

ПВХ вспенн. 10 мм

ПВХ вспенн. 3 мм

Саморезы крепления

ПВХ вспенн. 3 мм

Светодиодные модули внутренней подсветки

Стекло акриловое молочное 3 мм



Перв. примен.

Справ. №

Подпись и дата

Инв. № дубл.

Взам. инв. №

Подпись и дата

Инв. № подл.

Изм.	Лист	№ докум.	Подп.	Дата
			<i>[Signature]</i>	

ДП.10.22-190

Лист

13